

## 7 給水管の明示

給水管の明示については、「第Ⅱ章 7.6 給水管の明示」に従い、施工にあたっては、次のとおりとする。

### 7.1 明示テープの標示

#### 1 対象工事

- (1) 道路部分に埋設する口径50mm以上の給水管。
- (2) 給水管分岐工事の際、露出した明示標示のない配水管。

#### 2 種類（写真Ⅲ-7-1）

地色は青、文字は白で幅30mmのリサイクルポリエチレン製のテープ（「水道管の文字及び年号入り」）。

#### 3 標示方法（図Ⅲ-7-1）

- ① 鋳鉄管の場合は、ポリエチレンスリーブの上に貼付すること。
- ② 管類への貼付方法は、天端への貼り付け及び胴巻きとする。
- ③ 異形管は、受口部に胴巻きする。



写真Ⅲ-7-1 明示テープ

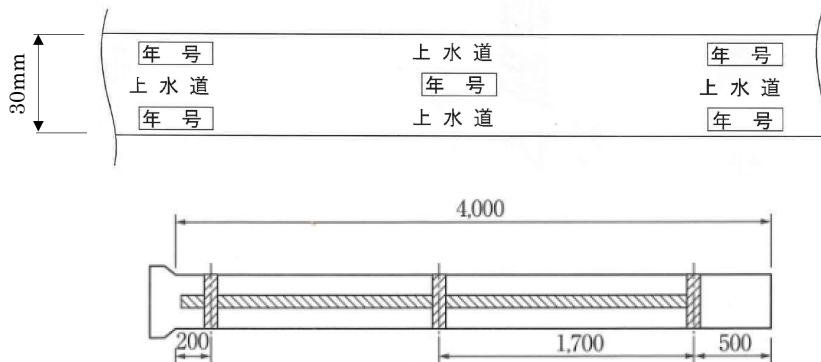

図Ⅲ-7-1 明示テープ設置例

※参考（他企業の明示色）

企業	工業用水	下水	ガス	電力	電話
明示色（地色）	白色	茶色	緑色	オレンジ色	赤色

## 7. 2 明示シートの標示

### 1 対象工事

- (1) 道路部分に埋設するすべての給水管。
- (2) 給水管分岐及び撤去工事の際、露出した明示標示のない配水管。

### 2 種類（写真Ⅲ-7-2）

地色は青、文字は白で幅 150mmのリサイクルポリエチレン製の折込型シート。

### 3 標示方法（図Ⅲ-7-2）

- ① 給水管及び配水管上部より 30cmの位置に連続して敷設すること。
- ② 埋戻しにあたっては、明示シートに損傷を与えないよう十分注意して施工すること。



写真Ⅲ-7-2 明示シート

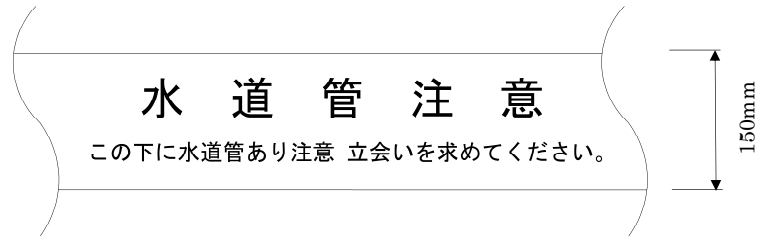

- ・材質 ポリエチレン
- ・地色 青
- ・文字 白

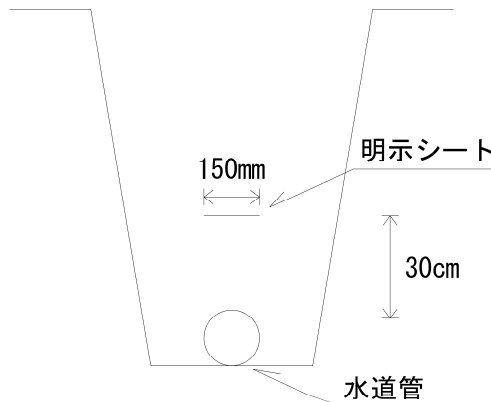

図Ⅲ-7-2 明示シート文字例及び標準施工図

## 7. 3 水道用識別マーカ－の標示

### 1 対象工事

- (1) 道路部分に埋設するすべての給水管（分岐部、曲がり部、管末部）。
- (2) 給水管分岐及び撤去工事の際、露出した明示標示のない配水管（分岐部、曲がり部、管末部）。

### 2 種類（写真Ⅲ-7-3、図Ⅲ-7-3）

色は青、表示シールが貼り付けられていること。

### 3 標示方法（図Ⅲ-7-4）

- (1) 給水管及び配水管の分岐部、曲がり部、管末部の上部より 30 c m の位置に標示する。
- (2) 埋戻しにあたっては、マーカ－に損傷を与えないよう十分注意して施工すること。



写真Ⅲ-7-3 水道用識別マーカ－

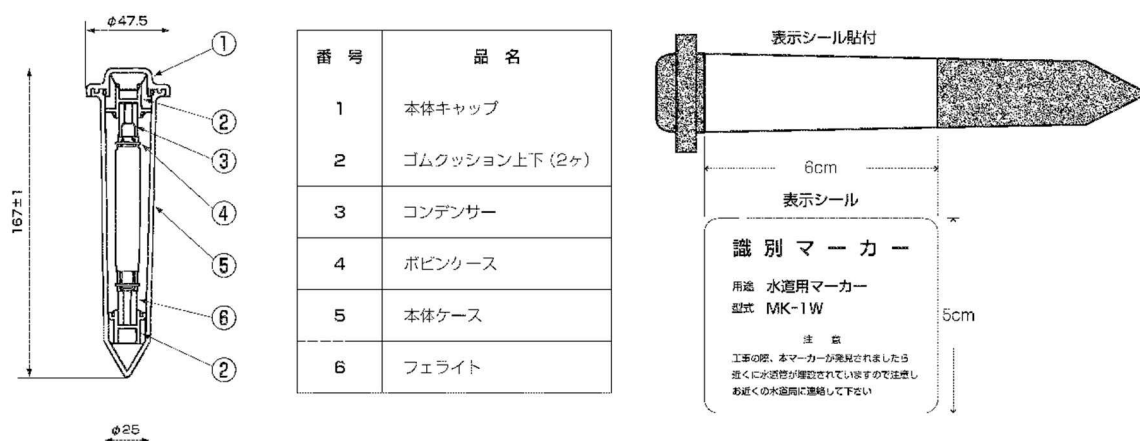

図Ⅲ-7-3 水道用識別マーカ－

① 下穴をあけてから埋設すること。

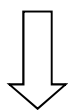
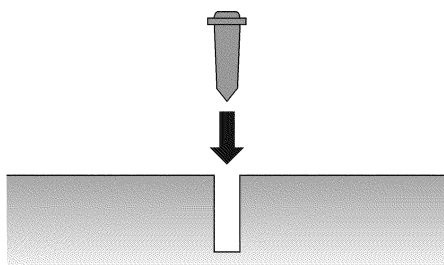

② マーカーを叩く際は、木ハンマーまたはゴムハンマーで軽く叩くこと。

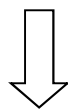
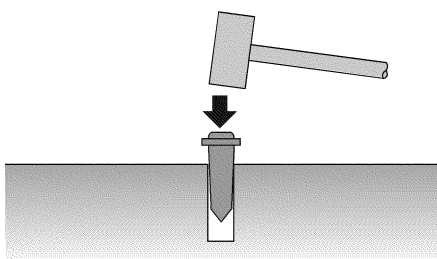

③ マーカーとマーカーの間隔は20cm以上離すこと。

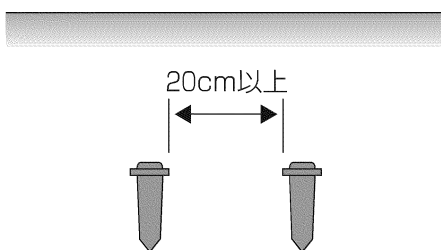

図Ⅲ-7-4 水道用識別マーカー施工方法